



# **ЕТИКЕТИРАЩА ВЕЗНА LS2Z**

## **КРАТКА ИНСТРУКЦИЯ**

**ДЕЙЗИ ТЕХ АД**

За повече информация, SDK, програми и инструкции, моля посетете

<https://www.daisy.bg/products/electronni-vezni/label-scales>

## Важна информация

1. Моля прочетете тези инструкции преди да започнете работа с везната.
2. Моля запазете тази инструкция за бъдеща референция.
3. Преди да стартирате устройството, моля уверете се, че електрическата мрежа отговаря на изискванията.
4. Този продукт отговаря на изискванията на стандарт IEC 60950:2001
5. Този продукт може да се отваря и сервизира само от оторизиран технически персонал.
6. Моля не изливайте течности върху продукта. Това може да причини късо съединение или пожар.
7. Моля не включвайте или изключвайте от мрежата с мокри ръце.
8. Моля зареждайте литиевата батерия на всеки три месеца, за да не се разрежи.
9. Моля преди пускане на везната, я оставете на температура 10-40°C за поне два часа, в случай че е била съхранявана на температура под 10°C.
10. Моля използвайте само захранващ кабел, предоставен от производителя.
11. Когато искате да извадите SD картата, моля първо натиснете бутона за изключване и тогава извадете картата.
12. Моля изключете везната, ако няма да я ползвате дълго време.

## СЪДЪРЖАНИЕ

1	Инсталация .....	4
1.1	Инсталация на кула дисплей.....	4
1.2	Хартия.....	5
1.2.1	Поставяне на ролка с етикети.....	5
2	Включване и изключване .....	7
3	LINK66 PC програма .....	7
3.1	Инсталация на програмата.....	7
3.2	Device Manager .....	8
3.3	Редакция на бързи клавиши.....	14
3.4	Поставяне на лист с бързи клавиши .....	15
3.5	Редактор на етикети .....	16
4	Режим продажби .....	17
4.1	По тегло .....	17
4.2	По количество .....	17
4.3	Режим тара .....	18
4.4	Отстъпка .....	18
4.5	Промяна на цена .....	18
5	Тип опаковка .....	19
5.1	С фиксирано тегло .....	19
5.2	С фиксирана цена.....	19
6	Основни настройки.....	19
7	Приложение: Списък с кодове .....	20

# 1 Инсталация

## 1.1 Инсталация на кула дисплей

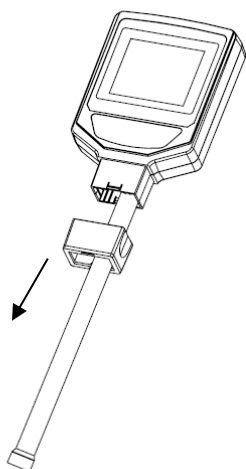

1. Дръпнете скобата

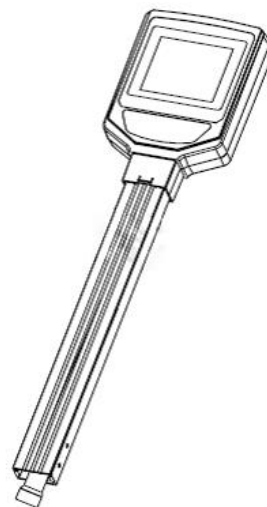

2. Монтирайте кула дисплея

**Внимание:**

Не отваряйте капака на LCD дисплея

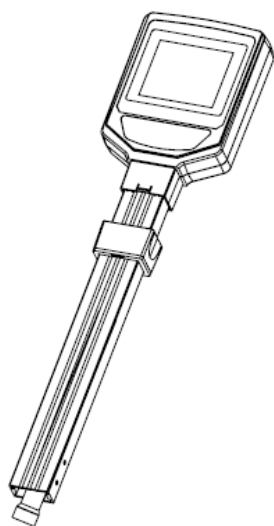

3. Поставете скобата както е показано на снимката

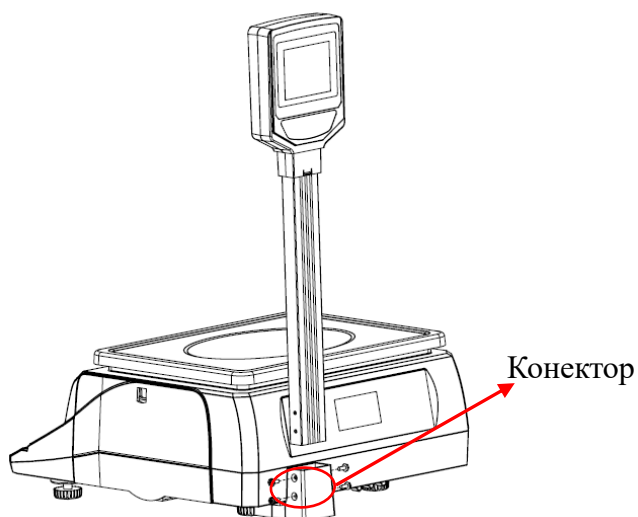

Винтове

Конектор

4. Поставете на везната, свържете кабела и завийте 4-те винта.

## 1.2 Хартия

### 1.2.1 Поставяне на ролка с етикети

**Внимание:** моля премахнете предпазните болтове, преди да поставите ролка етикети за първи път.

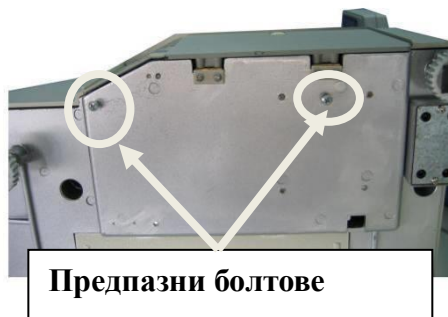

(1) Отворете страничния капак

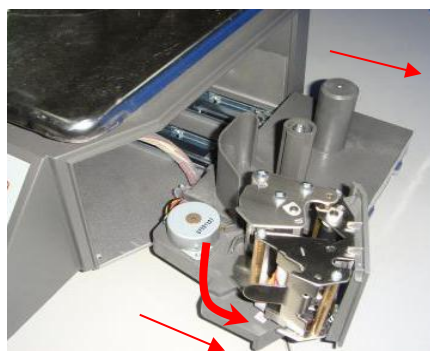

(2) Издърпайте принтера и отворете както е показано



(3) Скъсайте първите няколко етикета



(4) Поставете хартията на навивачката



Фиксатор на хартия

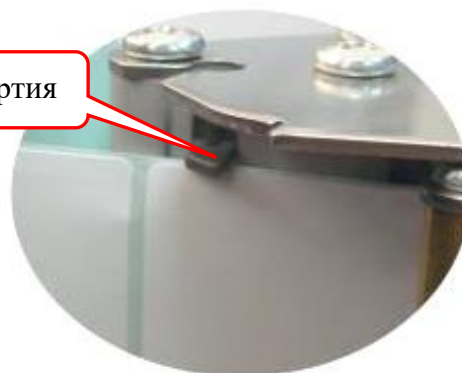

(5) Навийте ролката и поставете фиксатора на хартията.



(6) Затворете принтера



(7) Затворете страничния капак

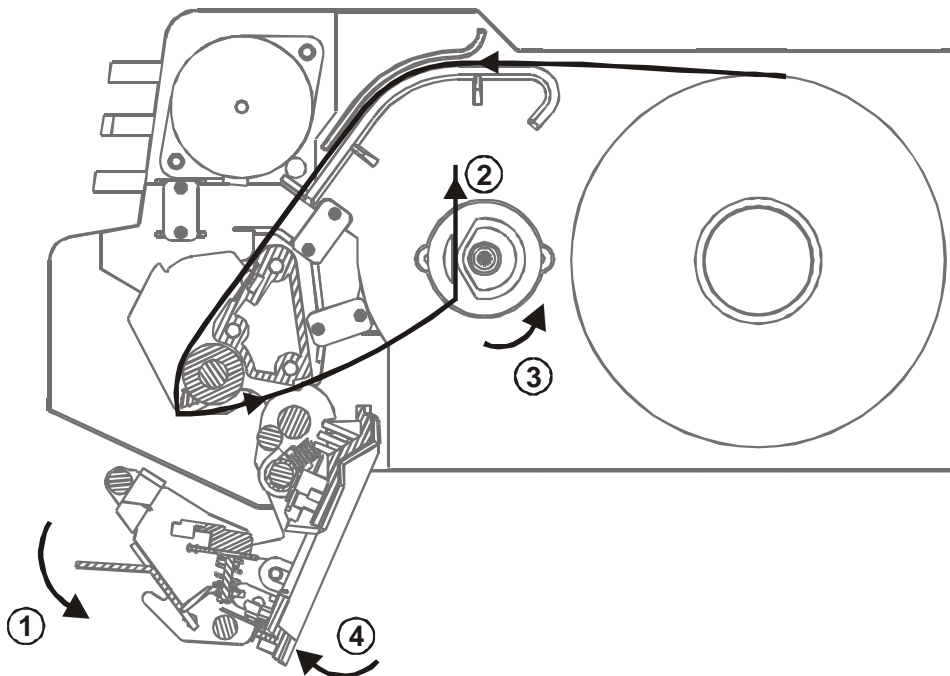

1. Дръпнете палеца както е показано и отворете принтера в показаната посока
2. Моля скъсайте първите няколко етикета, заредете етикети в посоката показана със стрелка ② и навийте ролката както е показано със стрелка ③.
3. Натиснете и приберете принтера както е показано със стрелка ④.
4. Моля почиствайте главата на принтера с алкохол или специално масло на всеки 5 ролки етикети или ако етикетите не са четими.

**Забележка: Натиснете бутона “FEED” за 2 секунди; взнатата ще намести позицията на етикета автоматично.**

## 2 Включване и изключване

### Включване:

Натиснете бутона за включване. Първите 10 сек след включване на везната, двата LCD дисплея ще показват в низходящ ред цифрите от 9 до 0 като по този начин везната прави селф-тестване. След 10 сек везната ще влезе в режим продажби.

**Внимание:** Моля уверете се, че няма нищо поставено на тавата и не натискайте бутони, докато трае инициализацията.

### Изключване от клавиатурата:

Натиснете бутона от клавиатурата за изключване на везната и го задръжте за 2 сек.

**Препоръка:** моля използвайте бутона on/off за изключване на везната. Не я изключвайте от кабела, особено ако по това време везната е в процес на сваляне на някакви данни.

## 3 LINK66 PC програма

### 3.1 Инсталация на програмата

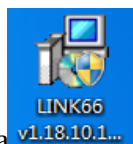

Кликнете на .exe файла LINK66 v1.18.10.1..., изберете езика и потвърдете с ОК както е показано:

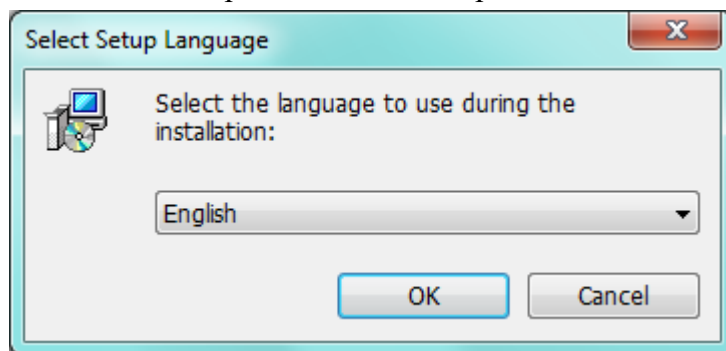

Инсталирайте LINK66.

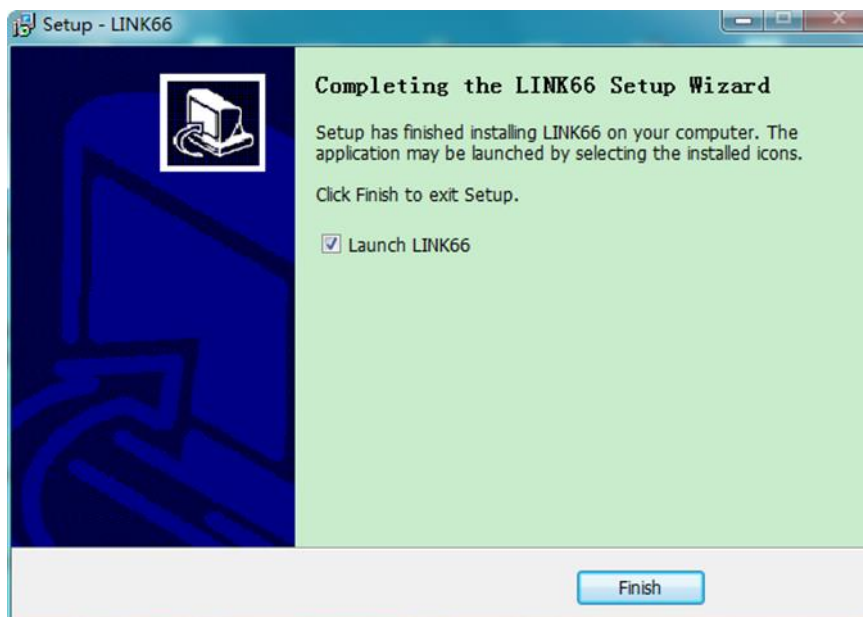

## 3.2 Device Manager

### 1. Свържете везната към компютър:

Свържете посредством Ethernet кабел.



Отворете програмата LINK66

2. Изберете „Група устройства“, програмата автоматично ще потърси за налични везни

1. Изберете „Device Manager“

3. В процес на търсене

Search Completed

Initial search of device completed, total 1. Are all the devices in place?

All in place, back    Not all in place, search again    Still not all in place, click here

4. Ако не са намерени устройства, потърсете отново

5. Ако все още няма намерени устройства, кликнете тук

6. Добавете ръчно IP адрес на везната и натиснете „Търсене“

If some devices are not in place, they may be on other network segments (e.g.: WIFI is AP network segment). Please enter the network segment of device in below and then search

IP addr  Search Back to previous

E.g.:192.168.150.255

7. Везната е свързана успешно

Item No.	State	Hotkey	Nickname	Device No.	Device Type	Device Addr	PLU Download	Enabled Time	SN No.	Scale Version	Params	Store
1	Online			LS5Z7		192.168.16.105	All PLU	2019-06-20	19019003	V7.321		
2	Online			LS2C		192.168.16.122	All PLU	2019-08-29	85132789	V7.321		



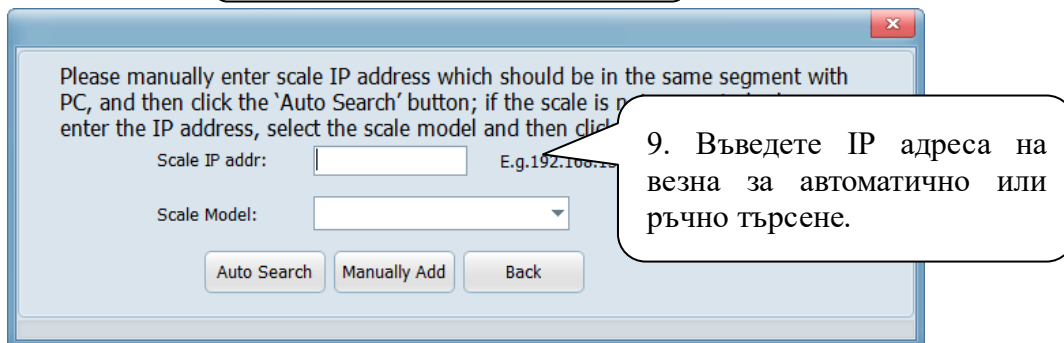
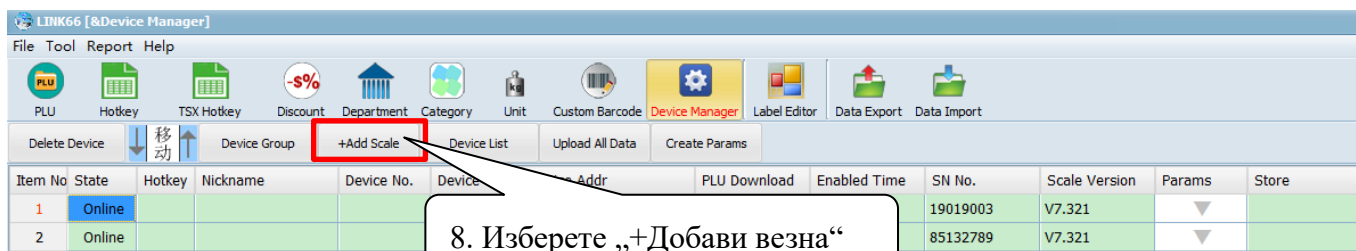

Ако статусът е „Офлайн“, това означава че няма връзка между компютъра и везната. Моля проверете мрежовите настройки. Ако адресът на везната е грешен, моля изберете „Група устройства“, за да добавите отново везната. Ако статусът е „Онлайн“, това означава че е налице връзка и може да се синхронизират данни между везната и компютъра чрез LINK66.

## 2. Редакция на артикули:

Има два метода за импортиране на артикули към LINK66.

### ① Импорт на артикули от компютър към LINK66:

За да импортирате артикули от компютър към LINK66, моля изберете „Импорт данни“ --- „Информация за артикул“, изберете файла, който съхранява информацията за артикулите, след което избраната артикулна информация ще бъде импортирана в LINK66.

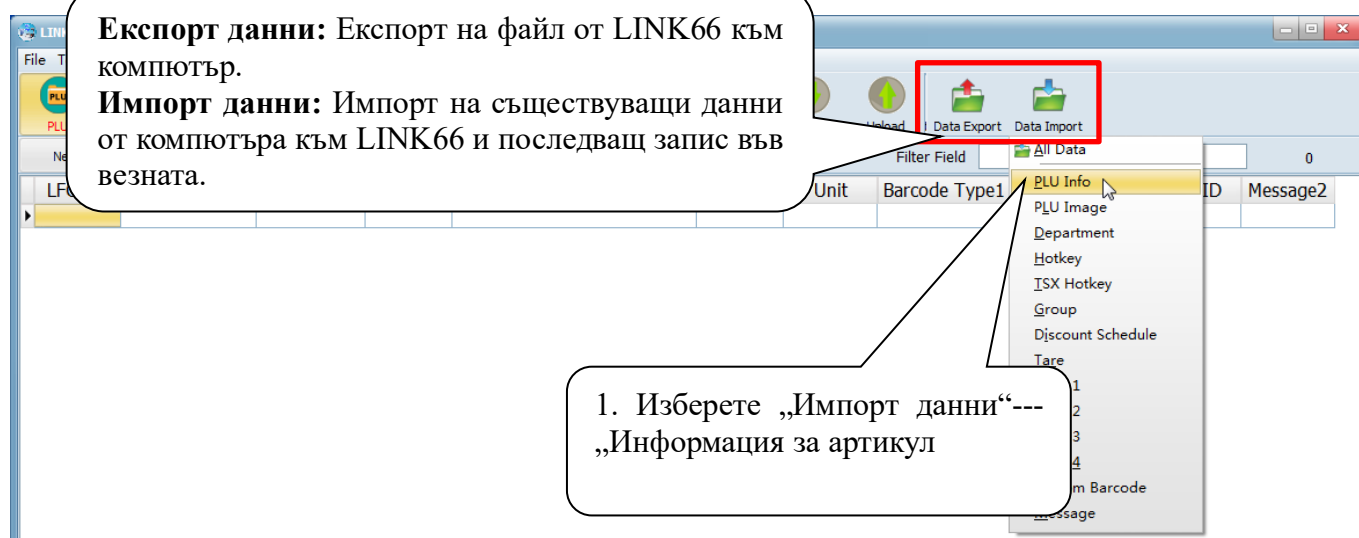

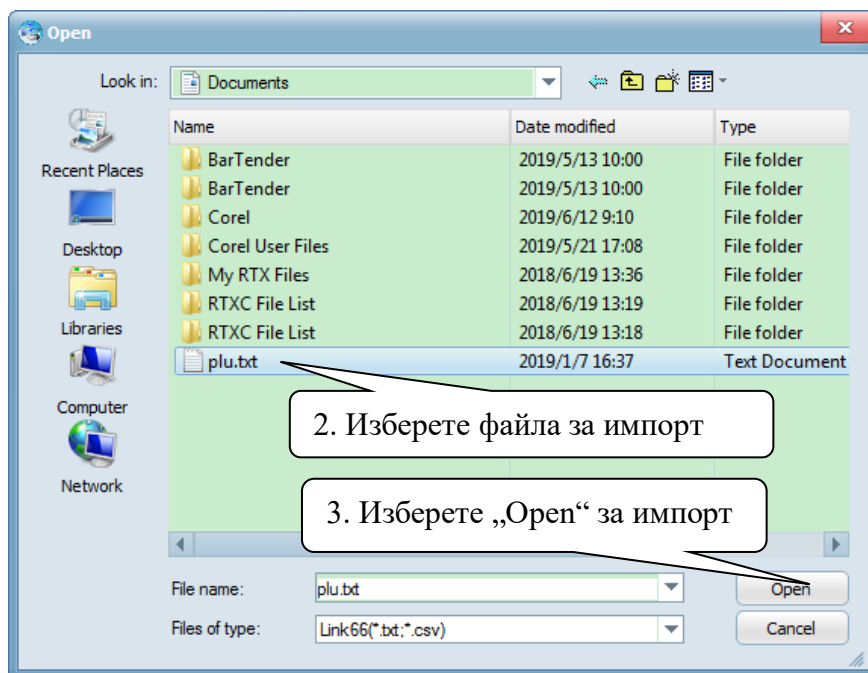

② **Запис на артикули от везна към LINK66:**

Изберете „Качване“ в интерфейса за артикули, за да качите данните за артикулите от везната в LINK66 както е показано по-долу:

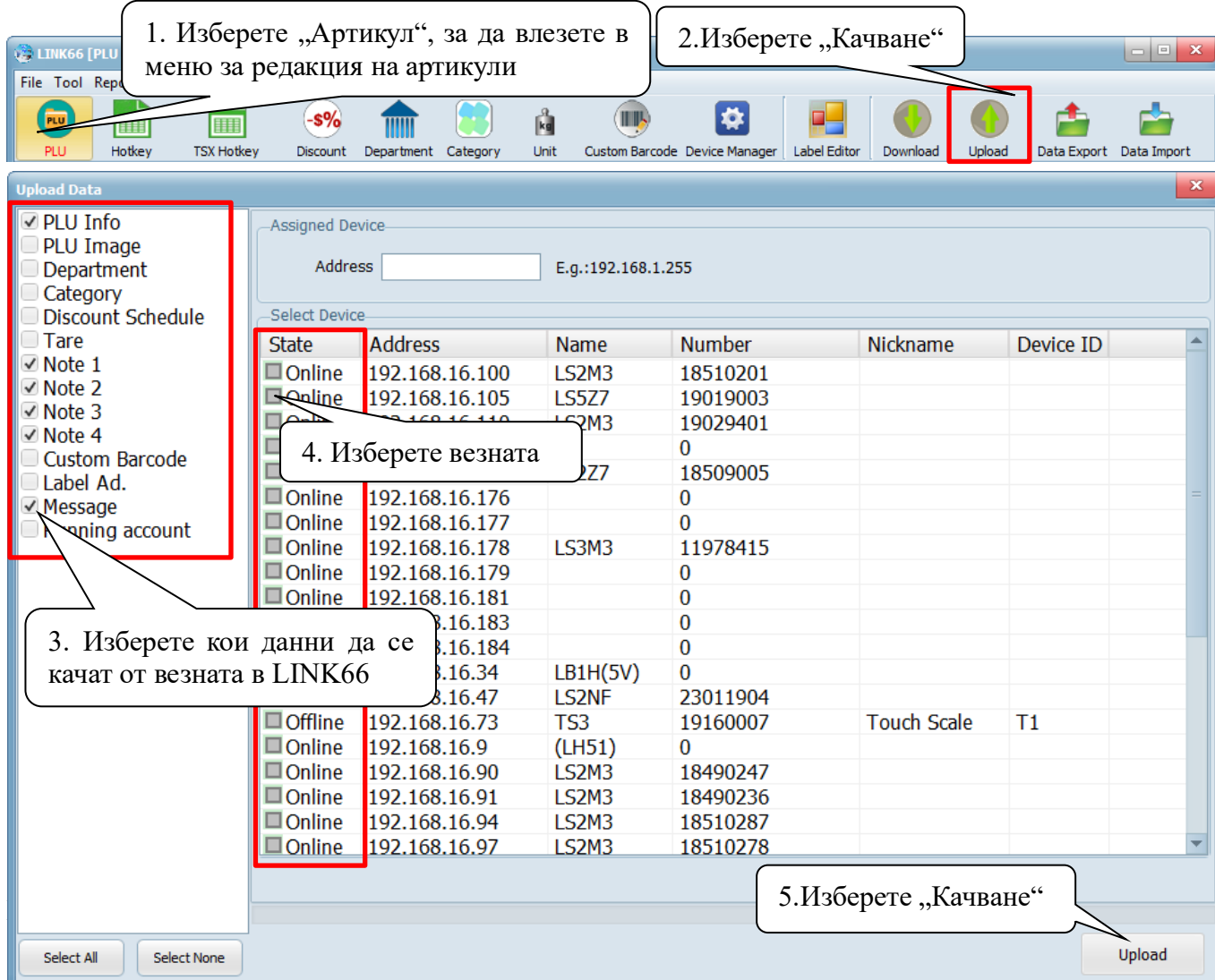

LINK66 [APLU Info]

File Tool Report Help

PLU Hotkey TSX Hotkey Discount Department Category Unit Custom Barcode Device Manage Label Editor Download Upload Data Export Data Import

New Modify Delete Save Cancel IP Details Clear Device Data Filter Field 1/176

LFCODE	Code	Dept. ID	Category ID	Name1	Unit	Barcode Type1	Label 1	Unit ID	Message2
950001	950001	2	1	apple		0	1	4	0
950002	950002	2	1	peer		0	1	4	0
950003	950003	2	1	orange		0	1	4	0
950004	950004	2	1	litchi		0	1	4	0
950006	950006	2	1	peach		0	1	4	0
950007	950007	2	1	banana		0	1	4	0
950008	950008	2	1	chilli	17 kg	0	1	4	0
950009	950009	2	1	garlic	18 kg	0	1	4	0
950010	950010	2	1	melon	19 kg	0	1	4	0
950011	950011	2	1	radish	20 kg	0	1	4	0
950012	950012	2	1	cress	21 kg	0	1	4	0
950013	950013	2	1	fish	22 kg	0	1	4	0
950014	950014	2	1	orange	23 kg	0	1	4	0
950015	950015	2	1	kale	24 kg	0	1	4	0
950016	950016	2	1	lettuce	25 kg	0	1	4	0
950017	950017	2	1	lupin	26 kg	0	1	4	0
950018	950018	2	1	parsnip	27 kg	0	1	4	0
950019	950019	2	1	pea	28 kg	0	1	4	0
950020	950020	2	1	truffle	29 kg	0	1	4	0
950021	950021	2	1	trepanng	30 kg	0	1	4	0
950022	950022	2	1	onion	31 kg	0	1	4	0
950023	950023	2	1	apple	32 kg	0	1	4	0
950024	950024	2	1	pear	33 kg	0	1	4	0
950025	950025	2	1	peach	34 kg	0	1	4	0
950026	950026	2	1	grape	35 kg	0	1	4	0
950027	950027	2	1	banana	36 kg	0	1	4	0
950028	950028	2	1	pineapple	37 kg	0	1	4	0
950029	950029	2	1	plum	38 kg	0	1	4	0
950030	950030	2	1	melon	39 kg	0	1	4	0
950031	950031	2	1	orange	40 kg	0	1	4	0
950032	950032	2	1	lemon	41 kg	0	1	4	0

登录账户: Admin IP: 192.168.150.211

Изберете „Детайли“, за да видите повече информация за артикулите

LINK66 [APLU Info]

File Tool Report Help

PLU Hotkey TSX Hotkey Discount Department Category Unit Custom Barcode Device Manage Label Editor Download Upload Data Export Data Import

New Modify Delete Save Cancel IP More Functions Filter Field 3/176

LFCODE	Code	Dept. ID	Category ID	Name1	Unit Price	Unit	Barcode Type1	Label 1	Unit ID
950001	950001	2	1	apple	10 kg		0	1	
950002	950002	2	1	peer	5 kg		0	1	
950003	950003	2	1	orange	12 kg		0	1	
950004	950004	2	1	litchi	15 kg		0	1	
950006	950006	2	1	peach	22 kg		0	1	
950007	950007	2	1	banana	23 kg		0	1	
950008	950008	2	1	chilli	17 kg		0	1	
950009	950009	2	1	garlic	18 kg		0	1	
950010	950010	2	1	melon	19				
950011	950011	2	1		20				
950012	950012	2	1		21				
950013	950013	2	1		22				
950014	950014	2	1		23				

登录账户: Admin IP: 192.168.150.211

Base Info Product Info Note Info Other Info

PLU Info

LFCODE 950003 Unit Price 12

Item Code 950003 Unit kg

Dept. ID 2 Barcode 1 0

Category ID 1 Barcode 2 0

Category Name Beef Products Label1 1

Name1 orange Label2 0

Name2 Change Price Not allow

Name3 Price-limit Mode No Limit

Limit Price 0

Поле за редакция на артикули

Изберете от падащото меню. Ако допълнителният етикет (Етикет2) е със стойност 0, взнатата ще използва настроеня по подразбиране етикет.

LINK66 [&PLU Info]

File Tool Report Help

PLU Hotkey TSX Hotkey Discount Department Category Unit custom Barcode Manage Label Editor Download Upload Data Export Data Import

New Modify Delete Save Cancel IP More Functions Filter Field 3/176

LFCode	Code	Dept. ID	Category II	Name1	Unit Price	Unit	Barcode Type1	ain	Label I	Unit ID
950001	950001	2	1	apple	10	kg	0		1	
950002	950002	2	1	peer	5	kg	0		1	
I 950003	950003	2	1	orange	12	kg	0		1	
950004	950004	2	1	litchi	15	kg	0		1	
950006	950006	2	1	peach	22	kg	0		1	
950007	950007	2	1	banana	23	kg	0		1	
950008	950008	2	1	chilli	17	kg	0		1	
950009	950009	2	1	garlic	18	kg	0		1	
950010	950010	2	1	melon	19	kg	0		1	
950011	950011	2	1	radish	20	kg	0		1	
950012	950012	2	1	crass	21	kg	0		1	
950013	950013	2	1	fish	22	kg	0		1	
950014	950014	2	1	orange	23	kg	0		1	

Base Info Product Info Note Info Other Info

Product Info

Produced Date Device Time 2019/8/29 14:39:27  Print

Package Date Device Time + 0 Day 0 Hour  Print

Shelf Date Device Time + 0 Day  Print

Valid Date Device Time + 0 Day  Print

Package Type Default Package Price 0

Package Weight 0 g Package Range 0 %

Tare Value 0 g

登录账户: Admin IP: 192.168.150.211

Поле за настройка на дата и час

Поле за вид опаковка

Поле за настройка на тара

LFCode	Code	Dept. ID	Category II	Name1	Unit Price	Unit	Barcode Type1	ain	Label I	Unit ID
950001	950001	2	1	apple	10	kg	0		1	
950002	950002	2	1	peer	5	kg	0		1	
I 950003	950003	2	1	orange	12	kg	0		1	
950004	950004	2	1	litchi	15	kg	0		1	
950006	950006	2	1	peach	22	kg	0		1	
950007	950007	2	1	banana	23	kg	0		1	
950008	950008	2	1	chilli	17	kg	0		1	
950009	950009	2	1	garlic	18	kg	0		1	
950010	950010	2	1	melon	19	kg	0		1	
950011	950011	2	1	radish	20	kg	0		1	
950012	950012	2	1	crass	21	kg	0		1	
950013	950013	2	1	fish	22	kg	0		1	
950014	950014	2	1	orange	23	kg	0		1	

Base Info Product Info Note Info Other Info

Note1 Note2 Note3 Note4

Default Bold Underline Default Bold Underline Default Bold Underline Default Bold Underline

Важно: Различни забележки може да бъдат добавяни тук.

登录账户: Admin IP: 192.168.150.211

LINK66 [&PLU Info]

File Tool Report Help

PLU Hotkey TSX Hotkey Discount Department Category Unit Custom Barcode Device Manage Label Editor Download Upload Data Export Data Import

New Modify Delete Save Cancel IP More Functions Filter Field 3/176

LFCode	Code	Dept. ID	Category II	Name1	Unit Price	Unit	Barcode Type	Label I	Unit ID
950001	950001	2	1	apple				1	
950002	950002	2	1	peer				1	
950003	950003	2	1	orange				1	
950004	950004	2	1	litchi				1	
950006	950006	2	1	peach	22	kg		0	1
950007	950007	2	1	banana	23	kg		0	1
950008	950008	2	1	chilli	17	kg		0	1
950009	950009	2	1	garlic	18	kg		0	1
950010	950010	2	1	melon	19	kg		0	1
950011	950011	2	1	radish	20	kg		0	1
950012	950012	2	1	crass	21	kg		0	1
950013	950013	2	1	fish	22	kg		0	1
950014	950014	2	1	orange	23	kg		0	1

Изберете „Изтегляне“, за да запишете във везната

Base Info Product Info Note Info Other Info

Discount

Discount Table 0 ...

Message

Message 1 0 ...

Message 2 0 ...

Изберете тук, за да дефинирате отстъпки

登录账户: Admin IP: 192.168.150.211

LINK66 [&PLU Info]

File Tool Report Help

PLU Hotkey TSX Hotkey Discount Department Category Unit Custom Barcode Device Manage Label Editor Download Upload Data Export Data Import

New Modify Delete Save Cancel IP Details Clear Device Data Filter Field 3/176

LFCode	Code	Dept. ID	Category II	Name1	Unit Price	Unit	Barcode Type	Label I	Unit ID	Message2
950001	950001	2	1	apple	10	kg	0	1	4	0
950002	950002	2	1	peer	5	kg	0	1	4	0
950003	950003	2	1	orange	12	kg	0	1	4	0
950004	950004	2	1	litchi	15	kg	0	1	4	0
950006	950006	2	1	peach	22	kg	0	1	4	0
950007	950007	2	1	banana	23	kg	0	1	4	0
950008	950008	2	1	chilli	17	kg	0	1	4	0
950009	950009	2	1	garlic	18	kg	0	1	4	0
950010	950010	2	1	melon	19	kg	0	1	4	0
950011	950011	2	1	radish	20	kg	0	1	4	0
950012	950012	2	1	crass	21	kg	0	1	4	0
950013	950013	2	1	fish	22	kg	0	1	4	0
950014	950014	2	1	orange	23	kg	0	1	4	0
950015	950015	2	1	lemon	24	kg	0	1	4	0
950016	950016	2	1	nettle	25	kg	0	1	4	0
950017	950017	2	1	lupin	26	kg	0	1	4	0
950018	950018	2	1	parsnip	27	kg	0	1	4	0
950019	950019	2	1	pea	28	kg	0	1	4	0
950020	950020	2	1	truffle	29	kg	0	1	4	0
950021	950021	2	1	trepanng	30	kg	0	1	4	0
950022	950022	2	1	onion	31	kg	0	1	4	0
950023	950023	2	1	apple	32	kg	0	1	4	0
950024	950024	2	1	pear	33	kg	0	1	4	0
950025	950025	2	1	peach	34	kg	0	1	4	0
950026	950026	2	1	grape	35	kg	0	1	4	0
950027	950027	2	1	banana	36	kg	0	1	4	0
950028	950028	2	1	pineapple	37	kg	0	1	4	0
950029	950029	2	1	plum	38	kg	0	1	4	0
950030	950030	2	1	melon	39	kg	0	1	4	0
950031	950031	2	1	orange	40	kg	0	1	4	0
950032	950032	2	1	lemon	41	kg	0	1	4	0

Columns Setup

- Add
- Edit
- Delete
- Select All
- Empty
- Generate Speed Code
- Dgwnload Selected PLU
- Download Selected PLU Image
- Bulk Editing

С десен бутон върху артикул може да настроите колоните за показване, да добавите артикул, да редактирате артикул или негова информация, да изтриете артикул, да заредите изображение и други.

登录账户: Admin IP: 192.168.150.211

### 3.3 Редакция на бързи клавиши

1. Изберете „Бърз клавиш“

2. Изберете оттук бързия клавиш за редакция

Изберете тук за запис на бърз клавиш от везната към LINK66

4. Изберете „Автоматично генериране“, „Всички артикули генерират двоен ред“.  
Забележка: Необходимо е да съществуват артикулни данни, за да се генерира бърз клавиш.

3. Изберете „Нов лист с бърз клавиш“ и тип на везната, за да създадете нов лист

N	Ho...	De...	Nickname	IP addr	State
1				192.168.016.253	Online
2				192.168.016.249	Online
3				192.168.016.248	Online
4				192.168.016.247	Online
5				192.168.016.246	Online
6				192.168.016.089	Online
7				192.168.016.073	Online

5. Бързите клавиши се генерират автоматично

7. Кликнете два пъти, за да редактирате името на артикула посредством LF кода

6. Редактирайте начина на визуализиране на бърз клавиш

8. Изберете везна за обновяване на бързи клавиши

N	Ho...	De...	Nickname	IP addr	State
1	A	A1		192.168.016.253	Online
2				192.168.016.249	Online
3				192.168.016.248	Online
4				192.168.016.247	Offline
5				192.168.016.246	Online
6				192.168.016.089	Online
7				192.168.016.073	Online
8	B				Linknow

### 3.4 Поставяне на лист с бързи клавиши

Изрежете листа и го пъхнете под клавиатурата, както е показано по-долу:

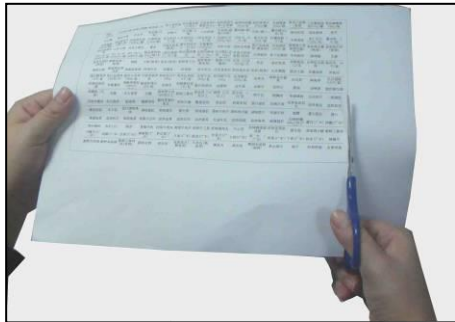

→ 1) Изрежете листа

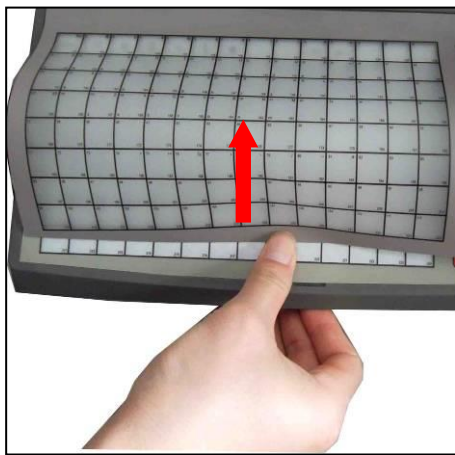



→ 2) Повдигнете клавиатурата

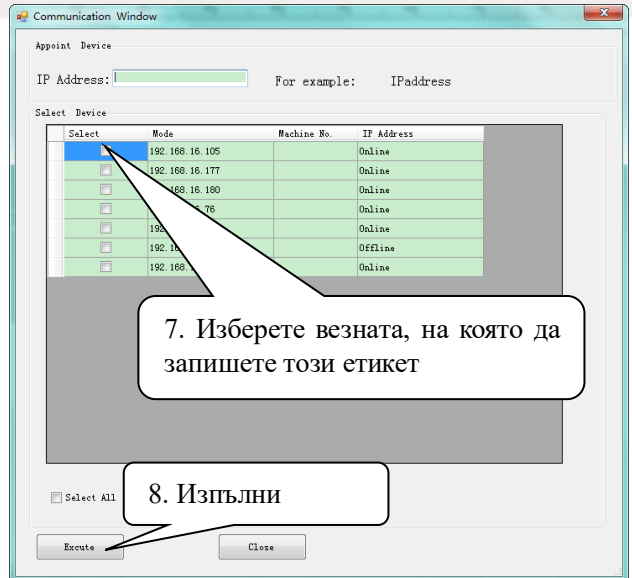
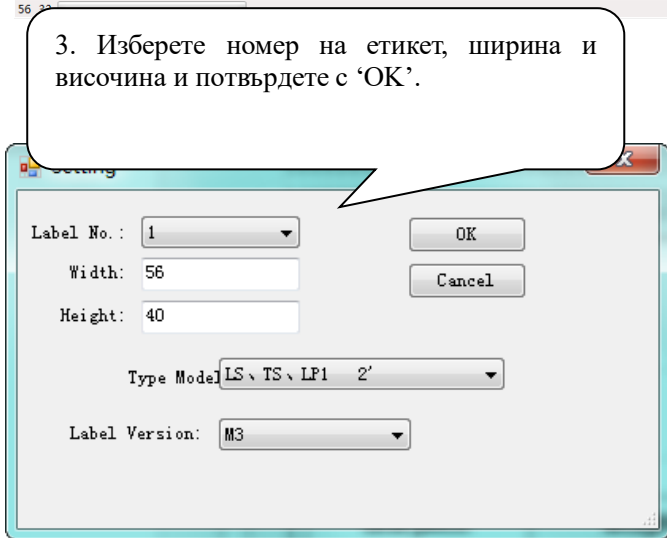
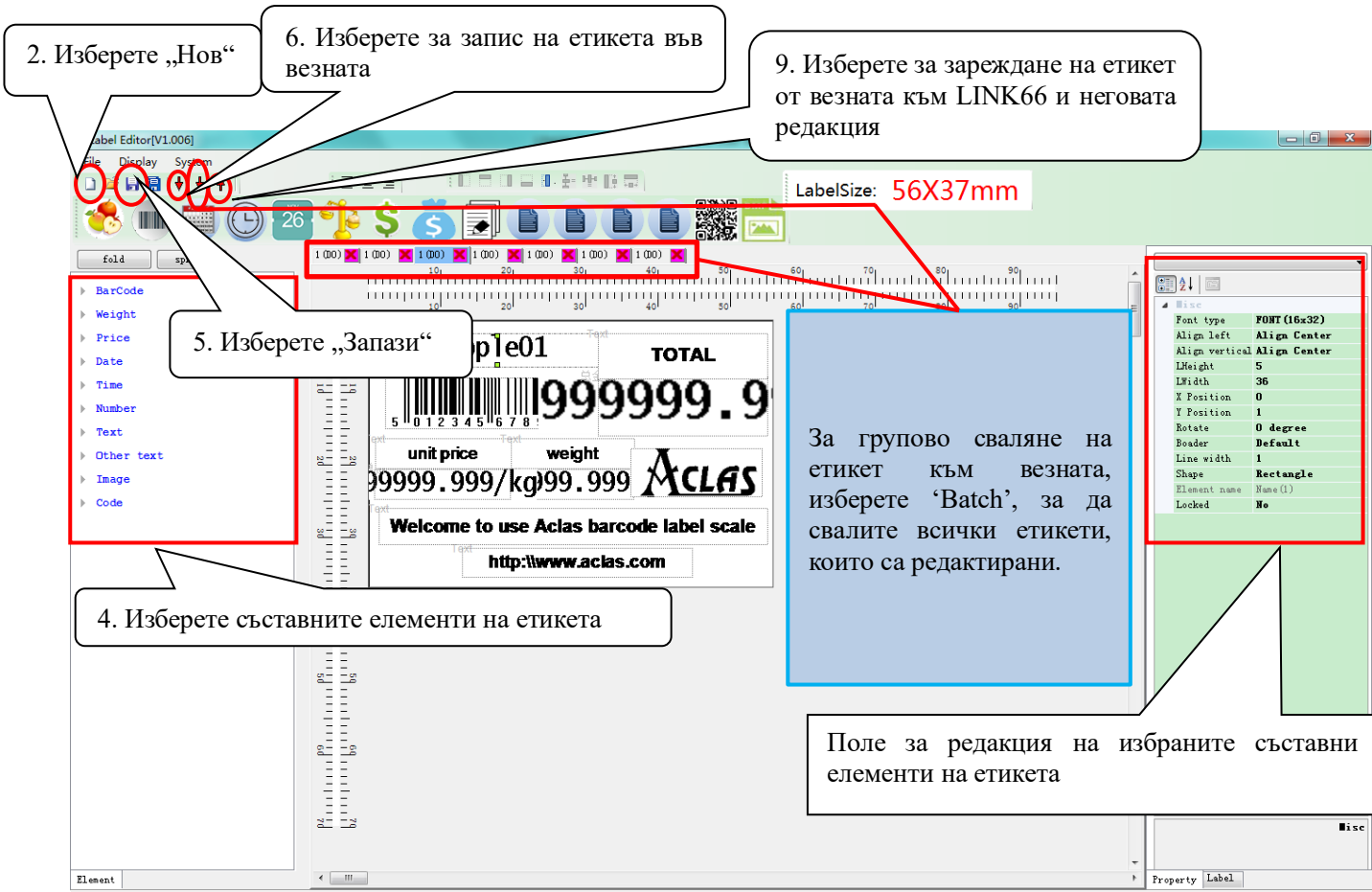
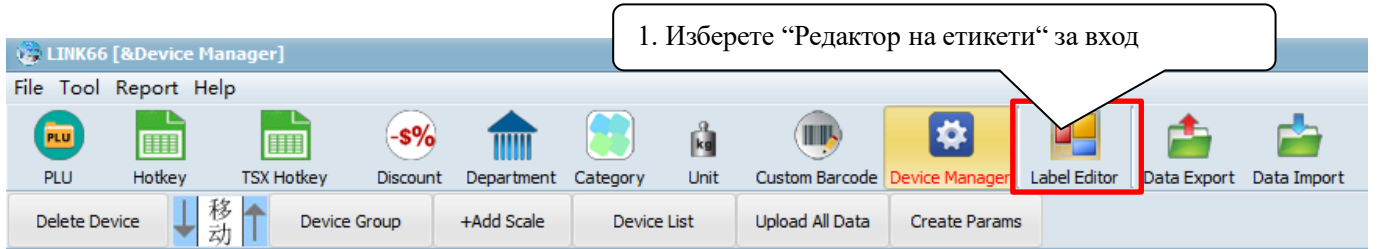

→ 3) Пъхнете листа под клавиатурата

### 3.5 Редактор на етикети



**Забележка:** Избирайки , вие може да отворите вече създаден етикет от вашия компютър.



## 4 Режим продажби

### 4.1 По тегло

Съществуват три режима на работа. Ако данните за артикулите са свалени от компютър или предварително редактирани на везната, моля вижте методи 1 и 2. В противен случай, моля следвайте метод 3.

#### Забележки:

- 1. Автоматичен режим:** При стартиране, ако “AUTO” сигнала е включен, означава че везната е в “AUTO” режим. Ако теглото и единицата са различни от нула, ще бъде отпечатан етикет. Натиснете клавиш “AUTO”, за да изключите този режим. Препоръчително е да направите по подразбиране режимът да бъде “AUTO”.
- 2. Режим нулиране:** Понякога дисплеят няма да показва “0.000”, когато няма нищо поставено на тавата. Вероятна причина е, че везната не е балансирана. Освен балансирането ѝ, вие може също да натиснете “ZERO”, за да може теглото да се нулира.
- 3. Използване на бутон Print:** Ако режимът по подразбиране не е “AUTO”, “AUTO” стрелката на дисплея ще изчезне и трябва да натиснете “Print”, за да се отпечата етикет.

#### Метод 1: Работа с бърз клавиш

Пример: Продажба на лук с тегло 2 кг. Бърз клавиш 01 и цена 0.5 лв/кг.

**Стъпки за продажба:** Натиснете “ZERO”, ако везната не е в нулиран режим → Поставете лука на тавата → Изберете бърз клавиш 01 от клавиатурата → Етикетът ще се отпечата автоматично (ако везната не е в автоматичен режим, моля натиснете “Print” за печат на етикета).

#### Забележка:

Има 224 бързи клавиша за артикули; стъпките по-горе са за бързи клавиши от 1 до 112. За бързи клавиши от 113 до 224, моля следвайте същите стъпки, като преди натискане на бързия клавиш, натиснете бутона “PLU”.

#### Метод 2: Продажба посредством въвеждане на LF код

Пример: Продажба на лук с тегло 2 кг. Неговият LF код е 10, единичната цена е 1.5 лв/кг.

**Стъпки за продажба:** Натиснете “ZERO”, ако везната не е в нулиран режим → Поставете лука на тавата → Изберете LF код 10 от клавиатурата → Етикетът ще се отпечата автоматично (ако везната не е в автоматичен режим, моля натиснете “PLU” за печат на етикета).

#### Метод 3: Продажба на артикули, които не са предварително програмирани

**Стъпки за продажба:** Натиснете “ZERO”, ако везната не е в нулиран режим → Натиснете и задръжте “UNIT” и после въведете име на артикул и натиснете “Enter” за потвърждение → Въведете единична цена 2.00 от клавиатурата → Поставете артикула за претегляне → Натиснете бутон “Print”.

### 4.2 По количество

Съществуват два режима на работа. Метод 1 е за продажба чрез бърз клавиш, а метод 2 е подходящ за продажба по LF код.

**Забележка:** Моля настройте единицата на бр/кг в Link66 преди да продължите.

#### Метод 1: Работа с бърз клавиш

Пример: Продажба на десет парчета торта. Бързият клавиш на тортата е 05. Единицата е бр/кг.  
**Стъпки за продажба:** Въведете броя на парчетата от клавиатурата → Натиснете бутона “UNIT” → Натиснете бърз клавиш 05 от артикулната клавиатура → Етикетът ще се отпечата автоматично (ако везната не е в автоматичен режим, моля натиснете “Print” за печат на етикета).

#### **Метод 2: Стандартен начин на работа**

Пример: Продажба на десет парчета торта и LF кода на тортата е 12. Единицата е бр/кг.  
**Стъпки за продажба:** Въведете броя на парчетата от клавиатурата → Натиснете бутона “UNIT” → Натиснете бутона “PLU” → Въведете LF код 12 от клавиатурата → Натиснете бутона “PLU” → Етикетът ще се отпечата автоматично (ако везната не е в автоматичен режим, моля натиснете “Print” за печат на етикета).

### **4.3 Режим тара**

Този режим е подходящ само за продукти, пакетирани в кутии или опаковки като яйца, боб, консерви и т.н.

Пример: Продажба на пакет ябълки. Бързият клавиш на ябълките е 05, нето тегло е 2 кг, а ед. цена е 6 лв/кг.

**Стъпки за продажба:** Поставете контейнер или опаковка, която тежи 1 кг на тавата → Натиснете бутона “TARE” → Поставете един пакет ябълки, който тежи 2 кг на тавата → Натиснете бърз клавиш 05 от артикулната клавиатура → Премахнете контейнера и ябълките от везната, после натиснете “TARE”, за да излезете от този режим.

### **4.4 Отстъпка**

Везната поддържа два вида отстъпка: процентна и обща. Тази функция може да бъде заключена с парола, която се задава в Link66.

#### **● Процентна отстъпка**

Пример: промоция на праскови с отстъпка 95%. Единична цена 8 лв/кг. и бърз клавиш 12.

**Стъпки за продажба:** Въведете отстъпка на продукта 95 от клавиатурата → Натиснете бутон “Discount” → Поставете праскови с тегло 1 кг на тавата → Въведете бърз клавиш 12 → Етикетът ще се отпечата автоматично (ако везната не е в автоматичен режим, моля натиснете “Print” за печат на етикета).

#### **● Обща отстъпка**

Натиснете и задръжте “Discount” → Въведете стойност на отстъпка 1 лв и после натиснете бутон “ENTER” → Поставете стока с тегло 1 кг на тавата → Въведете бърз клавиш 12.

### **4.5 Промяна на цена**

Има два метода за промяна на цена на продукт: постоянна промяна и временна промяна.

Постоянна промяна: натиснете бутон “Change Price”

Пример: Продажба на пакет ябълки. Бързият клавиш на ябълките е 05, а ед. цена е 4 лв/кг. След промяна на цената, същата става 3 лв/кг.

**Стъпки за продажба:** Изберете бърз клавиш 05 от артикулната клавиатура → натиснете бутон “Change Price” → въведете новата цена от 3 лв/кг. → натиснете бутон “ENTER”

Временна промяна: натиснете и задръжте бутон “Change Price” за 2 сек

**Стъпки за продажба:** Поставете продукта на тавата → натиснете и задръжте бутон “Change Price” → въведете LF Кода на артикула → въведете новата цена → натиснете бутон “ENTER”

## 5 Тип опаковка

### 5.1 С фиксирано тегло

Тази функция е налична след настройка в Link66.

Пример: пакет ябълки с фиксирано тегло 0.356 кг, 10 лв/кг. и бърз клавиш 38.

**Стъпки за продажба:** Отворете Link66, интерфейс за артикули, редакция на артикул, изберете „Тип пакет: Режим с фиксирано тегло“, въведете 356 гр. в полето „Тегло на пакет“ и 10% в „Диапазон на пакет“. Синхронизирайте данните, за да се запишат във везната.

**Забележка:** Преди да започнете работа с везната, моля натиснете бутон “Price Lock”. Светлинният индикатор за ‘price lock’ ще светне.

**Стъпки за продажба:** Поставете ябълките на тавата → Натиснете бърз клавиш 38 от артикулната клавиатура.

**Забележка:** показаното тегло е теглото на стоката, единичната цена показана е фиксираното тегло от Link66, общата цена е равна на фиксираното тегло умножено по теглото на стоката. В режим на фиксирано тегло, стоката не може да бъде продадена, ако нейното тегло е извън зададения диапазон от  $\pm 10\%$  гр (ако теглото на стоката е по-малко от 0.3382 или повече от 0.378, стоката не може да бъде продадена и етикет няма да бъде отпечатан).

### 5.2 С фиксирана цена

Тази функция е налична след настройка в Link66. Изберете „Тип пакет: Режим с фиксирана цена“.

Пример: пакет ябълки с фиксирано тегло 0.356 кг, 10 лв/кг. и бърз клавиш 38.

**Стъпки за продажба:** Отворете Link66, интерфейс за артикули, редакция на артикул, изберете „Тип пакет: Режим с фиксирана цена“, въведете 356 гр. в полето „Тегло на пакет“ и 10% в „Диапазон на пакет“. Синхронизирайте данните, за да се запишат във везната.

**Стъпки за продажба:** Поставете ябълките на тавата → Натиснете бърз клавиш 38 от артикулната клавиатура.

**Забележка:** показаното тегло е теглото на стоката, единичната цена показана е фиксираното тегло от Link66, общата цена е равна на единичната цена на стоката. В режим на фиксирана цена, стоката не може да бъде продадена, ако нейното тегло е извън зададения диапазон от  $\pm 10\%$  гр (ако теглото на стоката е по-малко от 0.3382 или повече от 0.378, стоката не може да бъде продадена и етикет няма да бъде отпечатан).

## 6 Основни настройки

За влизане в режим настройки, моля натиснете и задръжте “System Set” и с помощта на стрелките изберете менюто за редакция.

За промяна на IP настройките на везната:

Натиснете и задръжте “System Set” → „Enter“ → изберете с помощта на стрелките “Network Set” → „Enter“ → изберете с помощта на стрелките “Server IP”

Тип хартия: “System Set” → “Enter” → “Hardware Set” → “Enter” → “Paper” → “Enter”

Подравняване: “System Set” → “Enter” → “Hardware Set” → “Enter” → “ALIGN” → “Enter”

Дата и час: “System Set” → “Enter” → “Hardware Set” → “Enter” → “Date” → “Enter”

**Забележка: Главните букви, лявата и дясната стрелка са написани на голямата артикулна клавиатура на везната.**

## 7 Приложение: Списък с кодове

Тип баркод	Департамент	Номер на стока	Обща цена	Тегло	Чекума
00~09: Ean13 код, първите два кода са код на департамент:					
00	DD (2)	IIIIII (10)	X	X	C
01	DD (2)	IIII (6)	PPPP (4)	X	C
02	DD (2)	III (5)	PPPPP (5)	X	C
03	DD (2)	II (4)	PPPPPP (6)	X	C
04	DD (2)	II (3)	PPPPPPP (7)	X	C
05	DD (2)	IIII (6)	X	Q.QQQ (4)	C
06	DD (2)	IIII (6)	X	QQ.QQ (4)	C
07	DD (2)	III (5)	X	QQ.QQQ (5)	C
08	DD (2)	III (5)	X	QQQQ.Q (5)	C
09	DD (2)	III (5)	X	QQQQQ (5)	C
10~19: Ean13 код, първите два кода са фиксиран код:					
10	20(2)	IIIIII (10)	X	X	C
11	21(2)	IIII (6)	PPPP (4)	X	C
12	22(2)	III (5)	PPPPP (5)	X	C
13	23(2)	II (4)	PPPPPP (6)	X	C
14	24(2)	II (3)	PPPPPPP (7)	X	C
15	25(2)	IIII (6)	X	Q.QQQ (4)	C
16	26(2)	IIII (6)	X	QQ.QQ (4)	C
17	27(2)	III (5)	X	QQ.QQQ (5)	C
18	28(2)	III (5)	X	QQQQ.Q (5)	C
19	29(2)	III (5)	X	QQQQQ (5)	C
20: без печат на баркод					
21~29: Ean13 код, първият код е код на департамент:					
21	D (1)	IIII (7)	PPPP (4)	X	C
22	D (1)	IIII (6)	PPPPP (5)	X	C
23	D (1)	III (5)	PPPPPP (6)	X	C
24	D (1)	II (4)	PPPPPPP (7)	X	C
25	D (1)	IIII (7)	X	Q.QQQ (4)	C
26	D (1)	IIII (7)	X	QQ.QQ (4)	C
27	D (1)	IIII (6)	X	QQ.QQQ (5)	C
28	D (1)	IIII (6)	X	QQQQ.Q (5)	C
29	D (1)	IIII (6)	X	QQQQQ (5)	C
30~35,40~45: 18 код, първият код е код на департамент					
30&33	D (1)	IIII (6)	PPPPP (5)	QQ.QQQ (5)	C
31&34	D (1)	IIII (6)	PPPPP (5)	QQQQ.Q (5)	C
32&35	D (1)	IIII (6)	PPPPP (5)	QQQQQ (5)	C
40~45: Ean18 код, първият код е код на департамент					
40&43	D(1)	IIII(6)	UUUUU(5)	WW. WWW(5)	C
41&44	D(1)	IIII(6)	UUUUU (5)	WWW.W(5)	C
42&45	D(1)	IIII(6)	UUUUU (5)	WWWWW(5)	C
50~52: 8 код					
50	X	IIII (7)	X	X	C

51	D (1)	IIII (6)	X	X	C
52	DD (2)	IIII (5)	X	X	C
53	X	IIIII(8)	X	X	X
54	D(1)	IIIII(7)	X	X	X
55	DD(2)	IIII(6)	X	X	X
Тип баркод	Департамент	Номер на артикул	Количество/тегло	Обща/Единична цена	Чексума
79~85, 87: 18 код					
79	DD	IIII(6)	WW.WWW	PPPPP	X
80	D	IIII(6)	WW.WWW	PPPPP	C
81	D	IIII(6)	WWWW.W	PPPPP	C
82	D	IIII(6)	WWWWW	PPPPP	C
83	D	IIII(6)	WW.WWW	UUU.UU	C
84	D	IIII(6)	WWWW.W	UUU.UU	C
85	D	IIII(6)	WWWWW	UUU.UU	C
87	DD	IIII(5)	WW.WWW	PPPPP	C

Тип баркод	Департамент	Номер на артикул	Обща цена	Количество/тегло	Единична цена	Чексума
90~95: 18 код, първите два кода принтират код на департамент:						
90	DD(2)	IIII(6)		WW.WWW	UU.UU(4)	C
91	DD(2)	IIII(6)		WWWW.W	UU.UU(4)	C
92	DD(2)	IIII(6)		WWWWW	UU.UU(4)	C
93	D(1)	IIII(6)	PPPPP(5)		UUU.UU(5)	C
94	DD(2)	IIII(5)	PPPPP(5)	WW.WWW		C
95	DD(2)	IIII(6)		WWWWW	UU.UU(4)	C
Тип баркод	Департамент	Номер на артикул	Количество/тегло	Обща цена	Единична цена	Чексума
96	DD(2)	IIII(6)	WWWW	PPPPP(5)		C
Тип баркод	Департамент	Номер на артикул	Обща цена	Quantity/weight	Единична цена	Чексума
97	DD(2)	III(4)	PPPPPP(6)	WW.WWW		C
Тип баркод	Департамент	Номер на артикул	Количество/тегло	Обща цена	Единична цена	Чексума
98	DD(2)	IIII(5)	UUUUU(5)	WW.WWW		C

Значение на символите в таблицата:

C: Чексума; D: Код на департамент, 2: Фиксиран номер; I: номер на стока; L: LF код; P: Цена; R: Отстъпка; Q: Тегло; X: Без този артикул